

Kamera Reolink Argus Series B310

návod k použití

reolink
Be Prepared, Be Reolink

V balení najdete



kamera

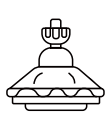

zajišťovací konzola

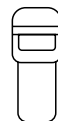

páska



kabel USB-C

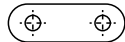

montážní šablona

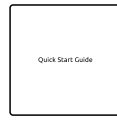

návod k použití



značka videodohledu

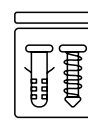

sáček s vruty

Představení kamery

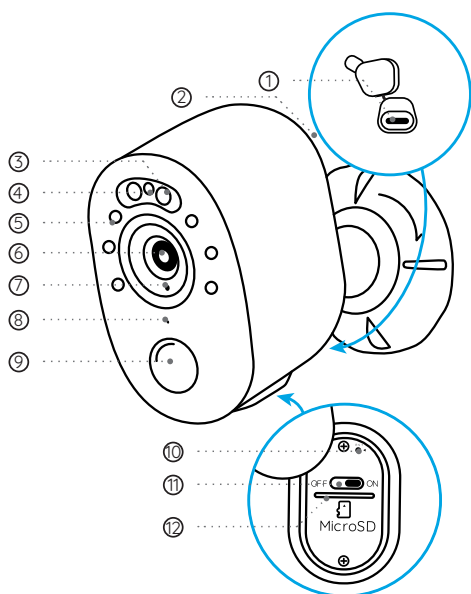

1. zásuvka USB-C
2. reproduktor
3. reflektor
4. stavová kontrolka
5. IR diody
6. objektiv
7. senzor osvětlení
8. zabudovaný mikrofón
9. pohybový senzor PIR
10. tlačítko reset (Stisknete-li je na dobu delší než pět sekund, obnovíte tovární nastavení kamery.)
11. vypínač
12. štěrбина pro kartu Micro SD

Nastavení kamery

1. krok: Sejměte QR kód a stáhněte z obchodu s aplikacemi App Store nebo Google Play aplikaci Reolink.



2. krok: Uvolněte šroub a odstraňte kryt. Poté zapněte kameru vypínačem.

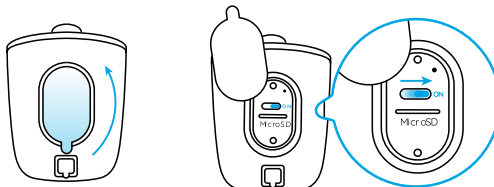

3. krok: Spusťte aplikaci Reolink. Klepnutím na tlačítko  v pravém horním rohu přidejte kameru. Sejměte QR kód na zařízení a postupujte podle pokynů na obrazovce. Proveďte úvodní nastavení.

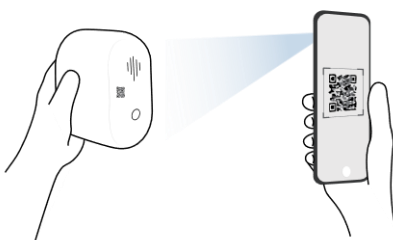

Nastavení kamery na PC (volitelně)

1. krok: Stáhněte a nainstalujte software Reolink Client: Přejděte na stránku <https://reolink.com> > Support > App&Client.

2. krok: Spusťte aplikaci Reolink Client, klepněte na tlačítko , zadejte kód UID kamery a přidejte ji do aplikace. Poté proveďte počáteční nastavení podle pokynů na obrazovce.

Nabíjení kamery

Doporučujeme akumulátor kamery nabít na maximum před tím, než provedete její montáž.

Kontrolka nabíjení: ● oranžová - nabíjí se | ● zelená - plně nabit

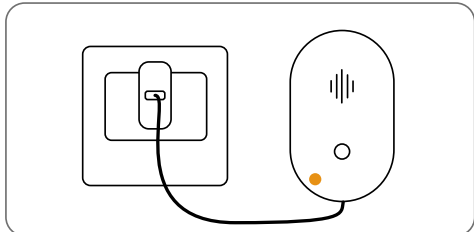

Nabíjení akumulátoru 5V adaptérem. (není součástí dodávky)

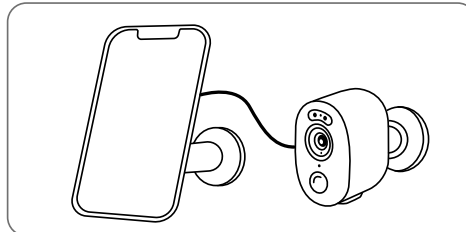

Nabíjení akumulátoru solárním panelem Reolink (není součástí dodávky, pokud jste pořídili samostatnou kameru). Podrobnosti o montáži solárního panelu najdete v návodu k jeho použití.



Kamera bude mít lepší voděodolnost, pokud po nabíjení na otvor s nabíjecí zásuvkou vždy nasadíte gumový kryt.

Montáž kamery

Poznámky k umístění kamery

- Kameru připevněte do výšky 2-3 metry nad zemí. Tato výška je optimální vzhledem k dosahu pohybového senzoru PIR.
- Kameru je vhodné připevnit našikmo, aby se zlepšila její schopnost rozpoznávat pohyb.

POZNÁMKA: Pokud se pohybující se objekt přibližuje k senzoru PIR ve směru svislé osy, nemusí kamera pohyb zaznamenat.



Montáž kamery

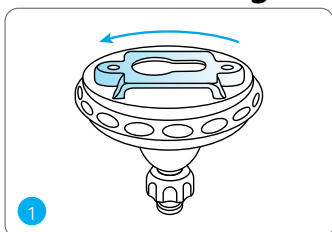

1 Otáčením oddělte základnu konzoly.

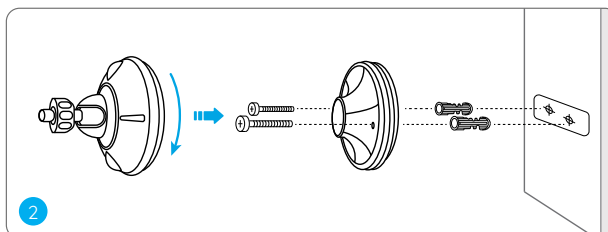

2 Vyrvejte otvory podle montážní šablony a základnu konzoly přišroubujte ke stěně. Poté k základně připevněte druhou část konzoly.

POZNÁMKA: Podle potřeby použijte dodávané hmoždinky.

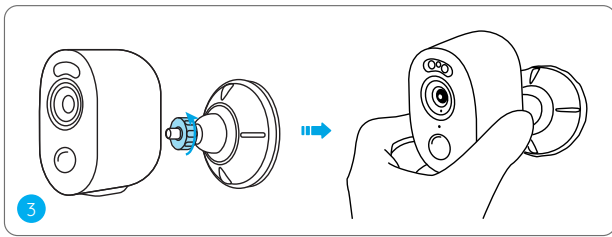

Přišroubujte kameru ke konzole

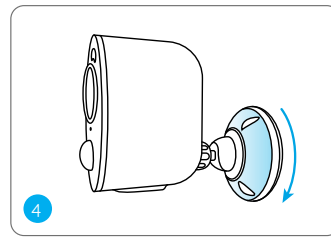

Otáčením části konzoly patrné z obrázku po směru hodin kameru upevněte.

POZNÁMKA: Budete-li později chtít upravit úhel záběru kamery, uvolněte kameru otočením horní části konzoly proti směru hodin.

Montáž kamery pomocí pásky

Provlékněte pásek štěrbinami a upevněte jej. Jedná se o nejvhodnější způsob montáž, pokud kameru upevňujete na strom.

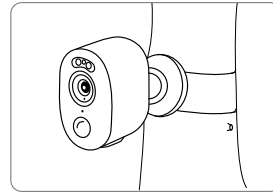
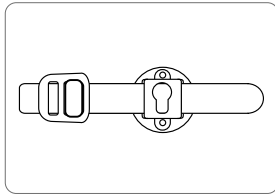

Bezpečnostní pokyny k používání akumulátorů

Kamera Argus B310 není určena pro nepřetržitý provoz na plný výkon nebo pro celodenní snímání. Je určena k tomu, aby zaznamenala událost aktivovanou pohybem a zachycovala obraz na dálku, když taková potřeba nastane. Užitečné tipy, jak prodloužit dobu chodu kamery na akumulátor, najdete na:

<https://support.reolink.com/hc/en-us/articles/360006991893>

1. Akumulátor je vestavěný, proto jej z kamery nevyndávejte.
2. Akumulátor nabíjejte kvalitním běžným adaptérem se stejnosměrným proudem 5 V nebo solárním panelem Reolink. Nenabíjejte akumulátor solárními panely jiných značek.
3. Nabíjení provádějte při teplotách v rozmezí 0 °C a 45 °C. Akumulátor používejte při teplotách -10 °C a +55 °C.
4. Zásuvka nabíjecího konektoru musí zůstat suchá, čistá a bez prachu. Po skončení nabíjení otvor se zásuvkou zajistěte gumovým krytem.
5. Akumulátor nenabíjejte, nepoužívejte a neskladujte poblíž hořlavin, ohně a topidel.
6. Akumulátor nepoužívejte, vydává-li zápach, zahřívá-li se, mění-li barvu nebo je deformovaný či jinak zvláštní oproti běžnému stavu. Jakmile je akumulátor vybitý nebo dobitý, vypněte vypínač nebo nabíječ odpojte a nepoužívejte.
7. Až se budete zbavovat nefunkčního akumulátoru, dodržujte platné předpisy pro nakládání s odpadem a recyklaci.

Řešení problémů

Kamera se nezapíná

Pokud se kamera nezapíná, vyzkoušejte následující postupy:

- Nabíjete akumulátor pomocí adaptéru pro stejnosměrný proud 5 V/2 A. Jakmile se rozsvítí zelená kontrolka, je akumulátor plně nabitý.

Pokud nic z toho nepomůže, spojte se s oddělením podpory zákazníků firmy Reolink na

<https://support.reolink.com/>.

Nepodařilo se při prvotním nastavení připojit k Wi-Fi

Jestliže se nepodaří kameru připojit k Wi-Fi, vyzkoušejte následující postup:

- Přesvědčte se, že zadáváte správné heslo k Wi-Fi.
- Umístěte kameru blíže ke svému routeru, abyste zajistili silný signál Wi-Fi.
- V rozhraní routeru změňte způsob šifrování ve své Wi-Fi síti na WPA2-PSK/WPA-PSK (bezpečnější šifrování).
- Změňte SSID sítě Wi-Fi nebo heslo tak, aby délka SSID nepřekračovala 31 znaků a hesla 64 znaků.
- Nastavte heslo tak, aby jej tvořily pouze znaky dostupné na klávesnici.

Pokud nic z toho nepomůže, spojte se s oddělením podpory zákazníků firmy Reolink na

<https://support.reolink.com/>.

Technické údaje

Provozní teplota: -10 ° až 55 °C

Rozměry: 127 x 90 x 56 mm

Hmotnost (včetně akumulátoru): 239 g

Další technické údaje najdete na oficiální webové stránce firmy Reolink.

Prohlášení o shodě

Prohlášení o shodě FCC

Tento přístroj vyhovuje části 15 pravidel FCC. Činnost zařízení je možná za těchto dvou podmínek: (1) toto zařízení nesmí být příčinou vzniku škodlivých interferencí a (2) toto zařízení musí přijmout interference z okolí, včetně těch, které mohou jeho činnost ovlivnit nežádoucím způsobem. Změny nebo úpravy neschválené stranou zodpovědnou za dodržování předpisů by mohly způsobit, že uživatel ztratí oprávnění zařízení obsluhovat.

POZNÁMKA: Toto zařízení bylo testováno a shledáno vyhovujícím v rámci omezení pro digitální zařízení třídy B dle části 15 předpisů FCC. Tato omezení jsou stanovena proto, aby zajistila jistou míru ochrany proti škodlivým interferencím v obytných oblastech. Toto zařízení vytváří, využívá a může vyzařovat energii v pásmu radiových vln a, není-li instalováno a používáno v souladu s tímto návodem, může být příčinou škodlivých interferencí narušujících radiovou komunikaci. Nelze však zaručit, že za jistých okolností nebude k interferencím docházet. Pokud zařízení způsobuje škodlivé interference rušící příjem rozhlasu či televize, což lze ověřit vypnutím a zapnutím zařízení, doporučujeme uživatelům interference vyloučit jedním či několika následujícími způsoby:

- Přesměrujte nebo přemístěte anténu přijímače.
- Zvětšete vzdálenost mezi zařízením a přijímačem.
- Připojte zařízení do zásuvky v jiném elektrickém okruhu, než do kterého je připojený přijímač.
- Poradte se s dodavatelem či zkušeným rozhlasovým/TV technikem a požádejte je o pomoc.

Varování FCC RF:

U zařízení bylo vyhodnoceno, zda splňuje obecné požadavky pro radiofrekvenční vyzařování. Zapnuté zařízení lze přenášet bez omezení.

CE Zjednodušené prohlášení o shodě pro EU

Firma Reolink prohlašuje, že Wi-Fi kamera splňuje základní požadavky a další příslušné články z nařízení 2014/53/EU; PoE kamera je v souladu s nařízením 2014/53/EU.



— Správný postup likvidace tohoto výrobku

Toto označení upozorňuje na to, že tento výrobek nesmí být na území EU likvidován společně s běžným domovním odpadem. Aby se zamezilo škodám na životním prostředí a neohrozilo se lidské zdraví z neřízené likvidace odpadu, postarejte se o zodpovědnou recyklaci a znovupoužití materiálů z přístroje. Chcete-li použité zařízení vrátit, použijte buď sběrný dvůr nebo se obraťte na prodejce, u kterého jste zboží zakoupili. Ten může zajistit bezpečnou likvidaci odpadu.

Podmínky a soukromí

Použití tohoto výrobku se řídí smlouvou o Podmínkách služby a Pravidly nakládání s osobními údaji, které najdete na reolink.com. Výrobek uchovávejte mimo dosah dětí.

Licenční smlouva s koncovým uživatelem

Použitím softwaru, který je součástí výrobku Reolink, vyjadřujete svůj souhlas s podmínkami licenční smlouvy s koncovým uživatelem („EULA“) mezi vámi a firmou Reolink. Více na <https://reolink.com/eula/>.

Pracovní frekvence (s maximálním vysílacím výkonem)

2,4 GHz EIRP < 20 dBm

Záruka a technická podpora

Potřebujete-li pomoci vyřešit problémy s používáním výrobku, využít další služby apod., spojte se s námi prostřednictvím webové stránky

<https://www.neoxgroup.cz/kontakty/>

Záruční lhůta 2 roky od data nákupu.

NEOX GROUP s. r. o., V Slavětíně 2632/23, Praha 9 - Horní Počernice 193 00, Česká republika

Další technická podpora: <https://support.reolink.com>

REOLINK INNOVATION LIMITED, Room B, 4th Floor, Kingway Commercial Building, 171-173 Lockhart Road, Wan Chai, Hong Kong



NEOX GROUP s.r.o. www.neoxgroup.cz



@ReolinkTech <https://reolink.com>