

NVS16-12MD8

Vychutnejte si úchvatné detaily a odstíny s extrémně vysokým rozlišením 12 Mpx a clonou F1,6. Dokonce i ty nejmenší detaily, jako jsou kapky deště a okvětní lístky růží, vypadají výjimečně. Model NVS16-12MD8 vybavený technologií detekce osob/vozidel vám dá vědět, když se ve vašem objektu objeví osoba či vozidlo, a pošle vám přesné upozornění. Pomůže vám i s dohledem nad vašimi domácími mazlíčky. Nemusíte ztrácet čas kontrolou všech alarmů, abyste našli ty důležité. Není potřeba žádný napájecí kabel ani adaptér. Systém NVS16-12MD8 s technologií Power over Ethernet (PoE) potřebuje pro každou kameru jen jeden síťový kabel. Méně kabeláže, méně nákladů, větší pohodlí.

1. Specifikace

Model: NVS16

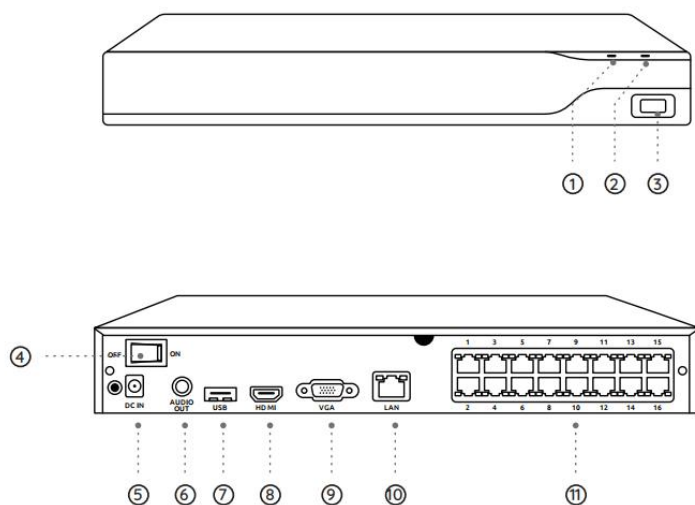

1	Kontrolka LED napájení
2	Kontrolka LED pevného disku
3	Port USB
4	Vypínač

5	Vstup napájení
6	Výstup zvuku
7	Port USB
8	Port HDMI
9	Port VGA
10	Port LAN
11	Porty PoE

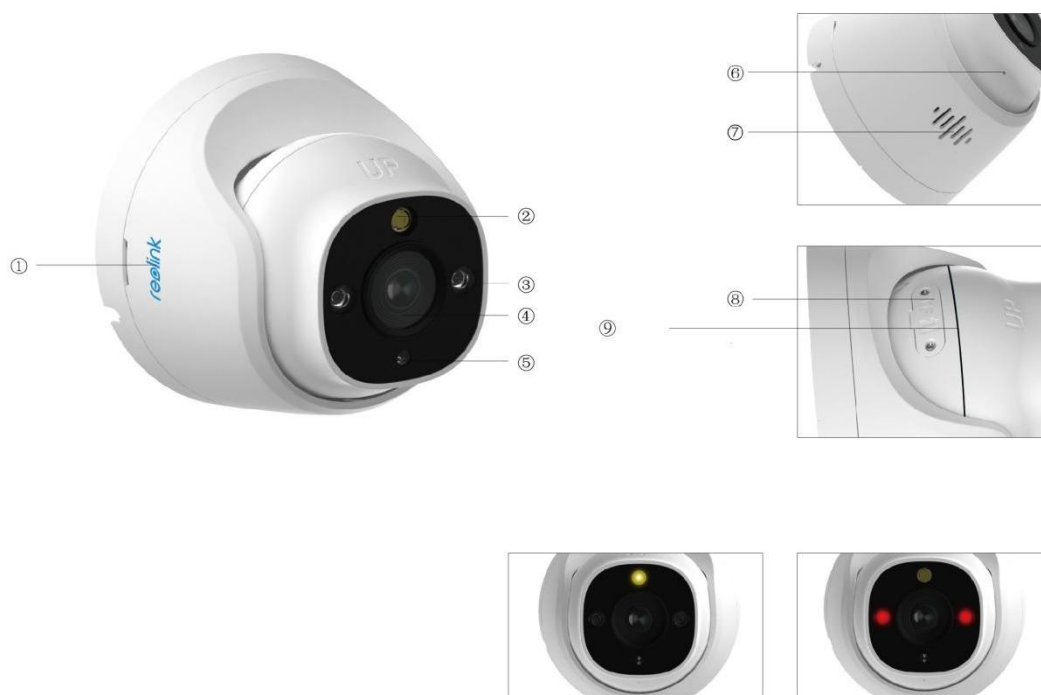

1	Logo
2	Reflektor
3	Infračervené diody LED
4	Objektiv
5	Snímač denního světla

6	Vestavěný mikrofon
7	Reproduktor
8	Slot pro kartu microSD
9	Voděodolná drážka



1	Napájení
2	Tlačítko RESET
3	Síť
4	Vodotěsné víko

2. Nastavení a instalace

Nastavení systému

Obsah balení

Poznámka: Obsah balení se může lišit a aktualizovat s různými verzemi a platformami, proto níže uvedené informace berte jen jako referenci. Skutečný obsah balení se řídí nejnovějšími informacemi na stránce prodeje produktů.

NVS16-12MD8



NVS16



P344



Napájecí adaptér NVR



Kabel HDMI



Myš USB



1m síťový kabel



Stručná úvodní příručka



Nálepka o sledování



Montážní šablona



Sada šroubů



Vodotěsné víko

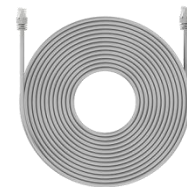

18m síťový kabel

Připojení a napájení NVR

Před prvním nastavením systému v aplikaci připojte kamery k zařízení NVR a zapněte NVR.

1. Připojte LAN port NVR k routeru ethernetovým kabelem a připojte myš k USB portu NVR.

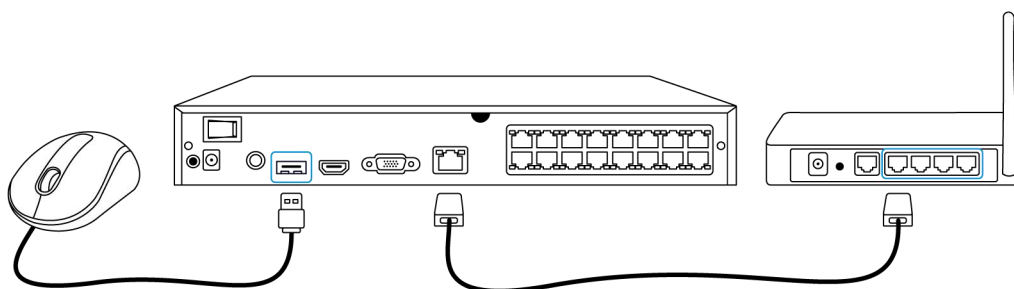

2. Připojte kameru PoE k portu PoE na zařízení NVR. Případně pokud chcete použít kameru Wi-Fi, připojte kameru k síti Wi-Fi stejného routeru jako NVR.

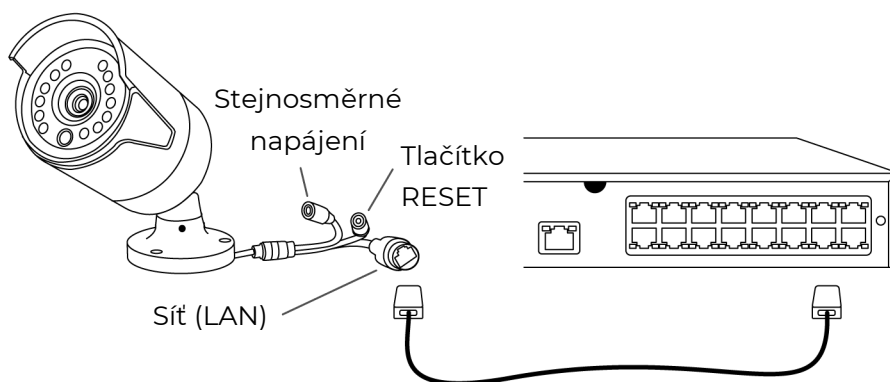

3. Připojte napájecí adaptér k NVR a zapněte NVR.

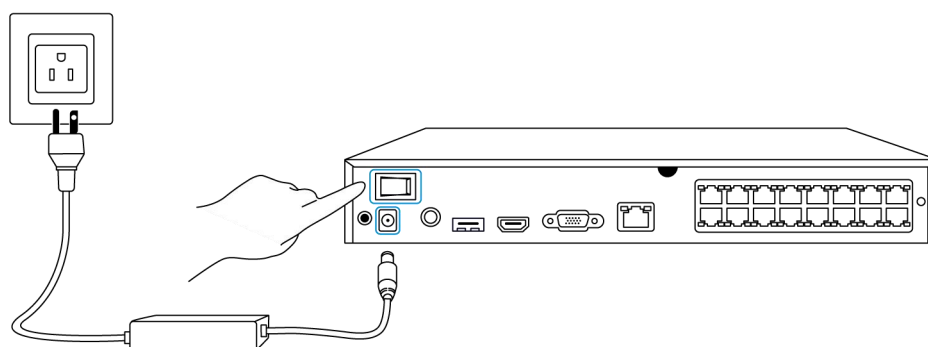

Nastavení systému v aplikaci

Nejprve podle následujících kroků nastavte systém v aplikaci.

Poznámka: Ujistěte se, že zařízení a telefon jsou ve stejné síti.

Krok 1. Klepněte na ikonu  v pravém horním rohu.

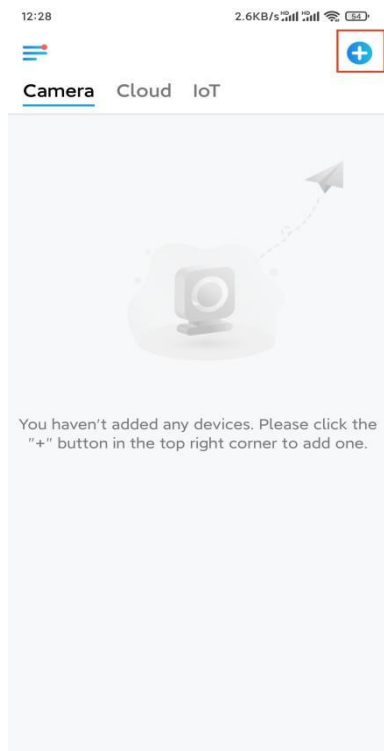

Krok 2. Naskenujte QR kód na NVR nebo klepněte na možnost **Input UID/IP** (**Zadat UID/IP**) a zadejte UID NVR (16místné číslo pod QR kódem). Potom klepněte na tlačítko **Next (Další)**.

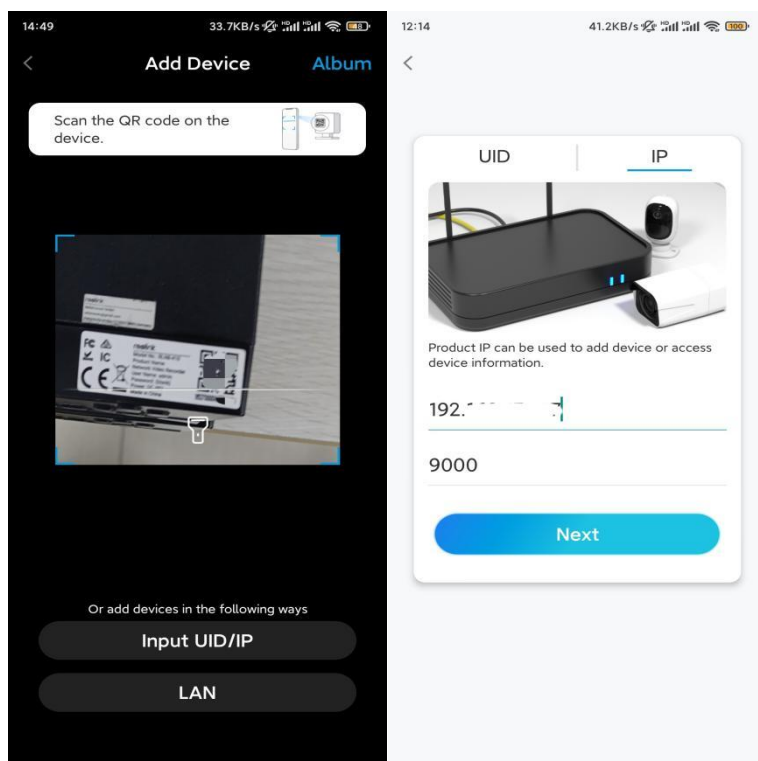

Krok 3. Z bezpečnostních důvodů je třeba poprvé vytvořit heslo.

11:33 7.1KB/s 67%

Device initialization

First step

Create device password

The account info is required when you access device(s) on other platforms. Keep it for quicker access.

@ admin (Default device account)

.....

.....

Password strength: Weak

Next

Krok 4. Pojmenujte své zařízení. Potom klepněte na tlačítko **Next (Další)**.

14:22 16.1KB/s 32%

Device initialization

Second step

Name Your Device

Name your camera

Next

Krok 5. Inicializace dokončena! Nyní můžete začít sledovat živé vysílání.

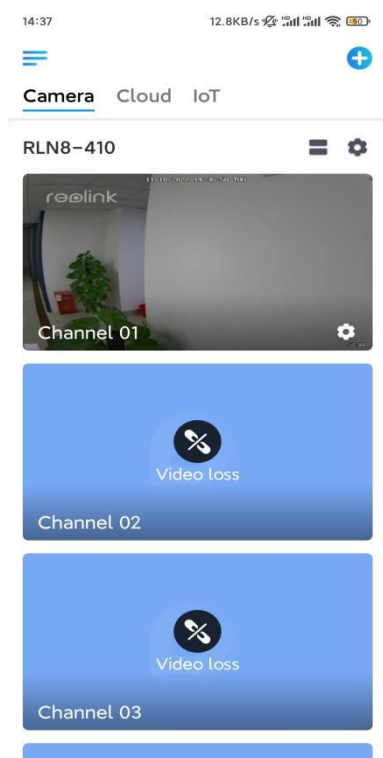

Instalace kamery

Při instalaci kamery postupujte podle níže uvedených kroků.

Krok 1. Oddělte montážní desku od kamery.

Můžete podržet a stisknout horní část kamery a otočit desku proti směru hodinových ručiček, jak je znázorněno níže.

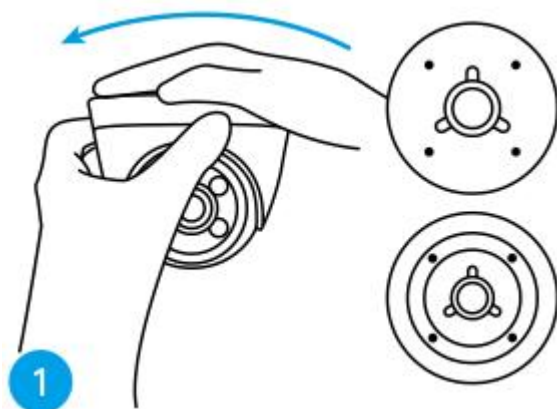

Krok 2. Namontujte montážní desku.

Vyvrtejte otvory na stropě podle šablony montážních otvorů a pevně zašroubujte montážní desku.

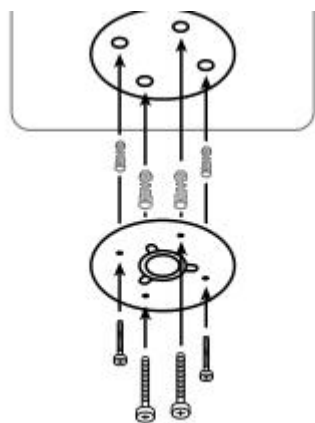

2

Poznámka: V případě potřeby použijte kotvy do sádkartonových desek, které jsou součástí balení.

Krok 3. Přiložte kameru.

Zarovnejte kameru s montážní deskou a otočením kamery ve směru hodinových ručiček ji pevně uzamkněte. Tyto dva body musí být zarovnány, aby byla kamera správně uzamčena.

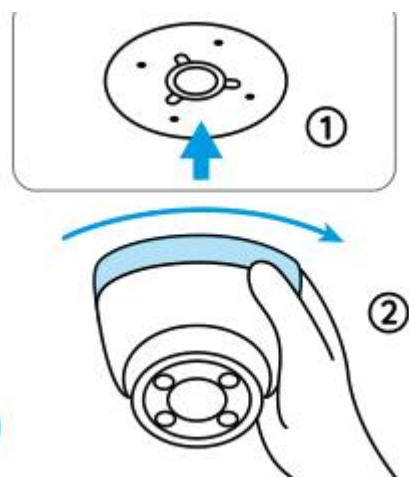

3

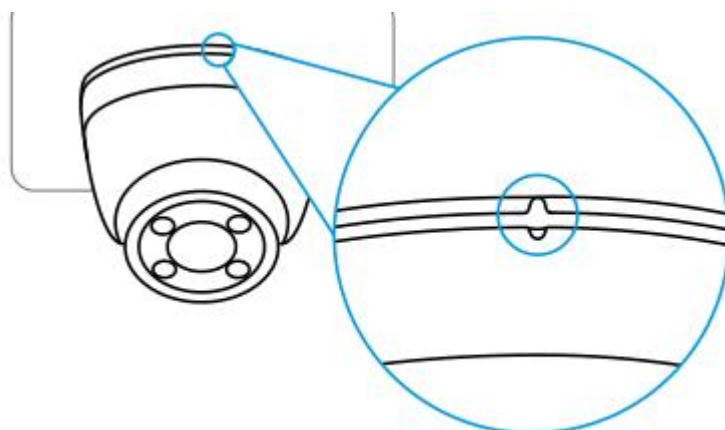

Poznámky:

Vedte kabel drážkou pro kabel na montážní základně.

Pokud potřebujete kameru sundat, podržte jej a opatrně otočte proti směru hodinových ručiček.

Krok 4. Upravte úhel pohledu kamery.

Po instalaci kamery můžete tělo kamery ručně otočit a upravit tak úhel sledování kamery.

