

NVS16-12MD8

Vychutnajte si úchvatné detaily a odliene s ultravysokým rozlíšením 12 MP a objektívom s veľkou clonou F1.6. Dokonca aj tie najmenšie predmety, ako sú kvapky dažďa a lupienky ruží, budú vyzerat' výnimočne. Vďaka technológii detekcie osôb/vozidiel vám model NVS16-12MD8 oznámi, či sa na vašom pozemku nachádza osoba alebo vozidlo, a pošle vám presné upozornenie. Tiež vám môže pomôcť strážiť vaše domáce zvieratá. Nemusíte strácať čas kontrolou všetkých alarmov, aby ste našli tie dôležité. Nie je potrebný napájací kábel ani adaptér. Model NVS16-12MD8 s technológiou Power over Ethernet (PoE) potrebuje pre každú kameru iba jeden sieťový kábel. Menej káblov, menej nákladov, viac pohodlia.

1. Špecifikácie

Model: NVS16

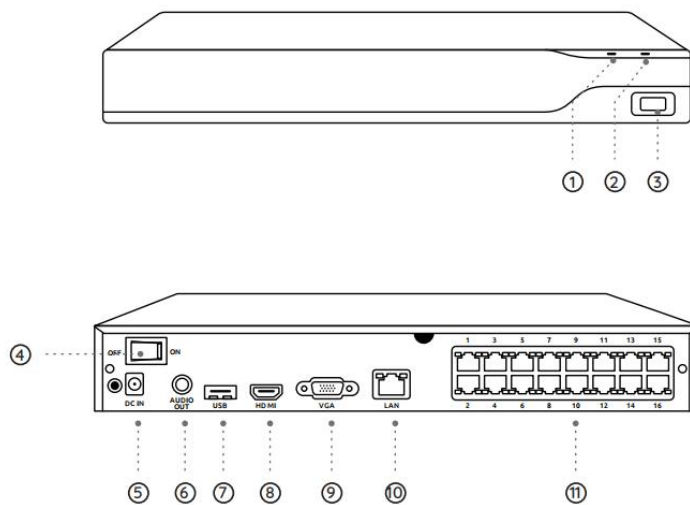

1	LED dióda napájania
2	LED dióda pre HDD
3	USB port
4	Spínač zapnutia/vypnutia

5	Vstup napájania
6	Výstup zvuku
7	USB port
8	HDMI port
9	VGA port
10	LAN port
11	Porty PoE

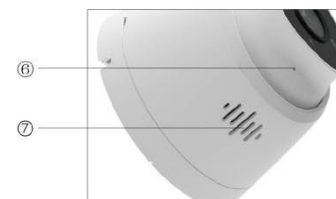

1	Logo
2	Reflektor
3	Infračervené LED diódy
4	Objektív
5	Snímač denného svetla
6	Zabudovaný mikrofón
7	Reproduktor

8	Otvor pre microSD kartu
9	Vodotesný prehyb



1	Napájanie
2	Tlačidlo resetovania
3	Sieť
4	Vodotesné veko

2. Nastavenie a inštalácia

Nastavenie systému

Čo je v škatuli

Poznámka: Obsah balenia sa môže líšiť a meniť pri jednotlivých verziách a platformách; nižšie uvedené informácie sú preto len orientačné. Skutočný obsah balenia zodpovedá najnovším informáciám na stránke určenej na predaj daného produktu.

NVS16-12MD8



NVS16



P344



NVR sieťový adaptér



HDMI kábel



USB myš



1 m sieťový kábel



Návod na rýchle spustenie



Výstražná nálepka

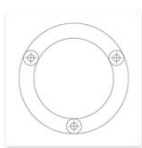

Montážna šablóna



Balenie skrutiek



Vodotesné veko

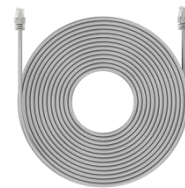

18 m sieťový kábel

Pripojte a zapnite NVR.

Pred prvým nastavením systému v aplikácii pripojte kamery k NVR a zapnite NVR.

1. Pripojte LAN port NVR k smerovaču pomocou ethernetového kábla a pripojte myš k USB portu NVR.

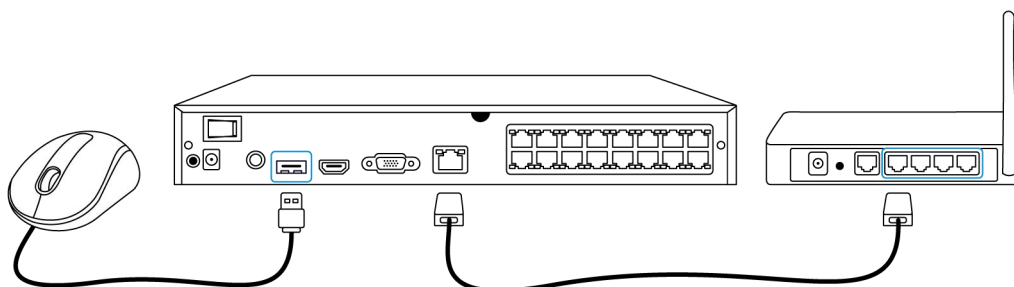

2. Pripojte PoE kameru k PoE portu NVR. Alebo ak chcete použiť Wi-Fi kameru, pripojte kameru k Wi-Fi toho istého smerovača ako NVR.

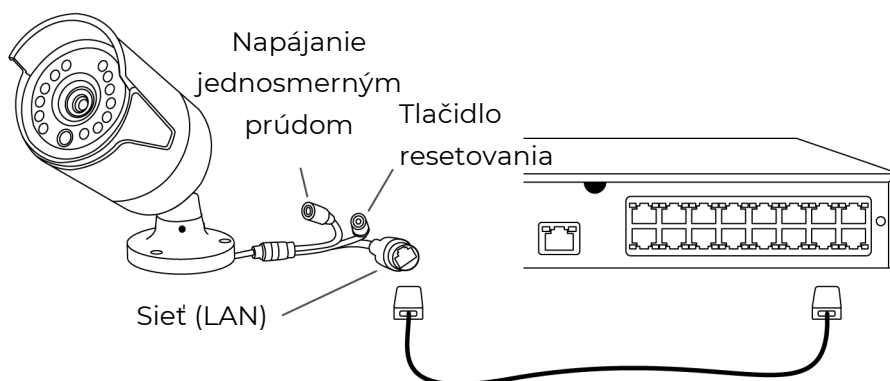

3. Pripojte sieťový adaptér k NVR a zapnite NVR.

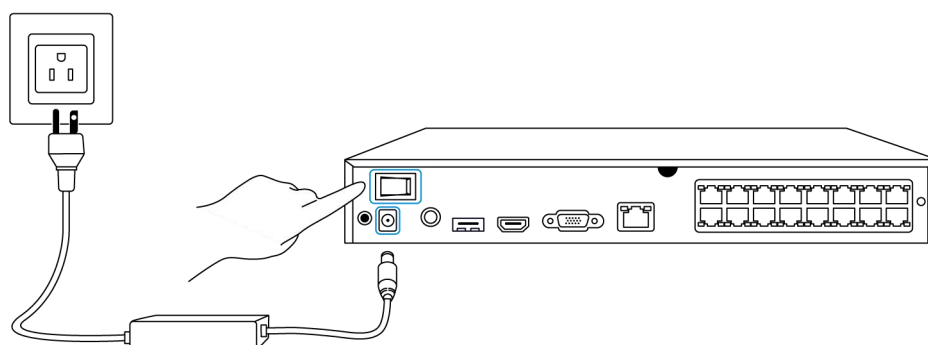

Nastavenie systému v aplikácii

Najprv nastavte systém v aplikácii podľa nasledujúcich krokov.

Poznámka: Uistite sa, že zariadenie a váš telefón sú v rovnakej sieti.

1. krok Ťuknite na ikonu  v pravom hornom rohu.

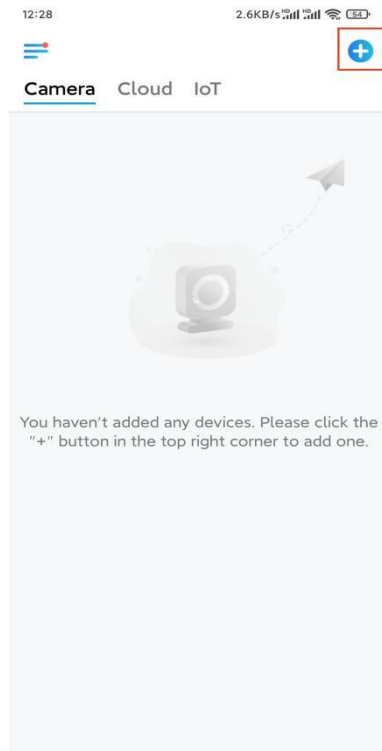

2. krok Naskenujte QR kód na svojom NVR alebo ťuknite na položku **Input UID/IP** (Vstup UID/IP) a zadajte UID pre NVR (16-miestne číslo pod QR kódom). Potom ťuknite na položku **Next** (Ďalej).

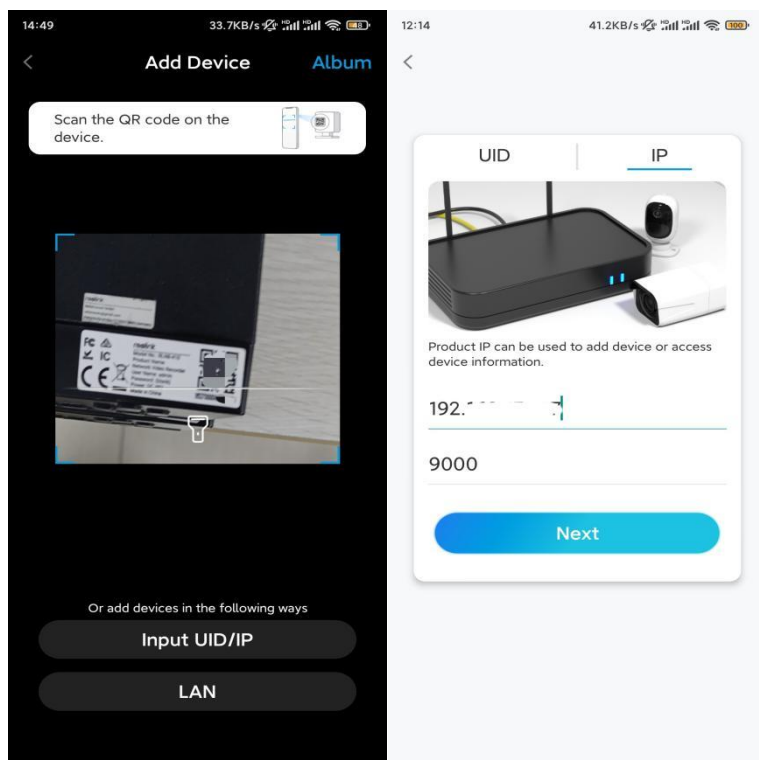

3. krok Z bezpečnostných dôvodov musíte pri prvom použití vytvoriť heslo.

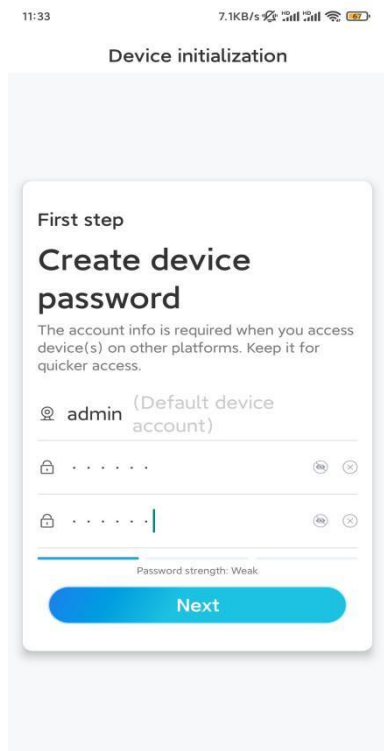

4. krok Pomenujte svoje zariadenie. Potom ťuknite na položku **Next** (Ďalej).

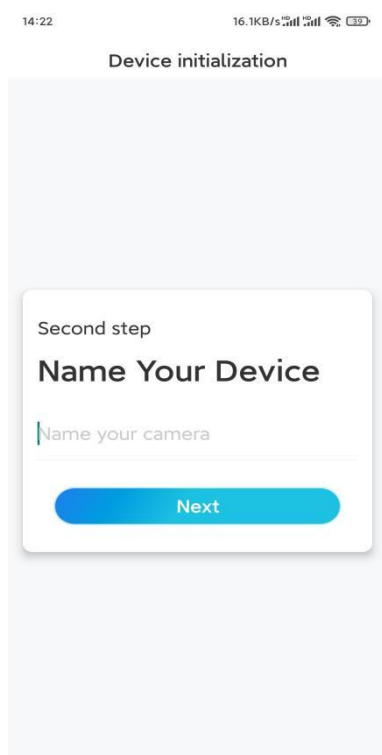

5. krok Inicializácia je dokončená! Teraz môžete spustiť živé sledovanie.

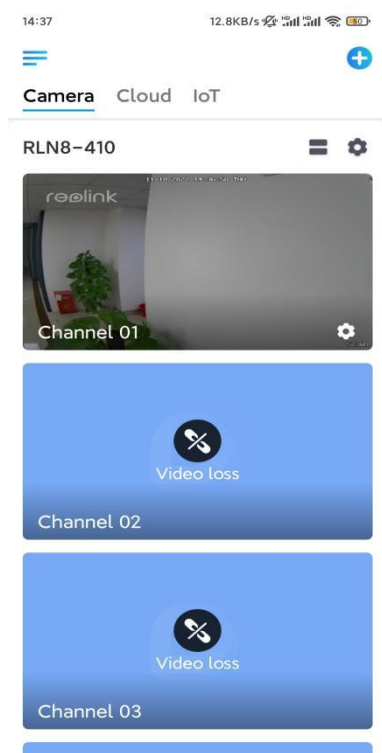

Inštalácia kamery

Pri inštalácii kamery postupujte podľa nižšie uvedených krokov.

1. krok Oddel'te montážnu dosku od kamery.

Môžete podržať a stlačiť vrchnú časť kamery a otočiť dosku proti smeru hodinových ručičiek tak, ako je to znázornené nižšie.

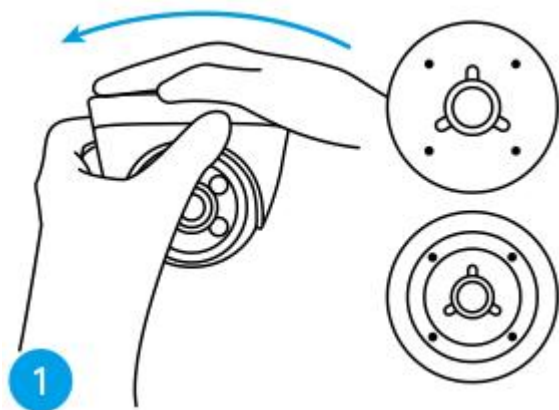

2. krok Nainštalujte montážnu dosku.

Vyvrťajte otvory do stropu podľa šablóny montážnych otvorov a pevne priskrutkujte montážnu dosku.

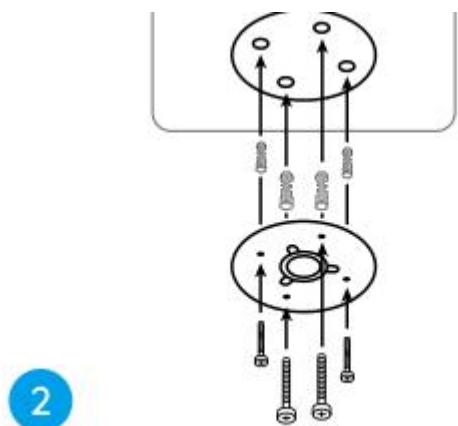

Poznámka: V prípade potreby použite hmoždinky do sadrokartónu, ktoré sú súčasťou balenia.

3. krok Pripevnite kameru.

Zarovnajete kameru s montážnou doskou a otočíte kameru v smere hodinových ručičiek, aby ste ju pevne zaistili. Dávajte pozor na to, aby tieto dva body boli zarovnané, čo znamená, že kamera je správne uzamknutá.

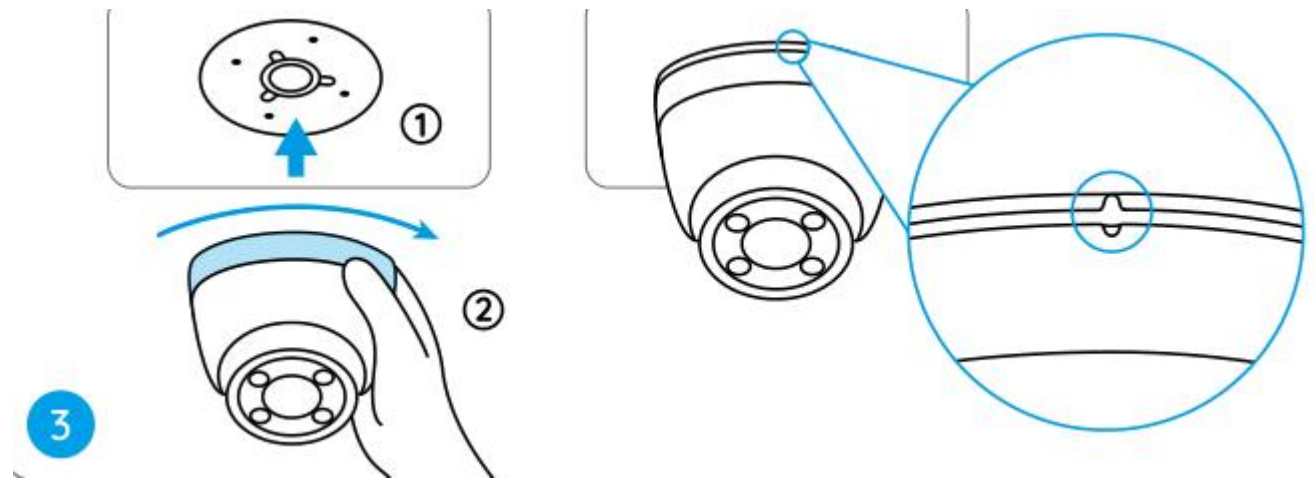

Poznámky:

Prevlečte kábel cez drážku pre kábel na základni držiaka.

Ak potrebujete kameru zložiť, chyťte ju a otočte ju opatrne proti smeru hodinových ručičiek.

4. krok Nastavte uhol pohľadu kamery.

Po nainštalovaní kamery môžete manuálne otáčať telo kamery, aby ste nastavili uhol sledovania kamery.

