

NVS8-12MD4

Bezpečnostná kamera s pôsobivým 12 MP a objektívom s veľkou clonou F1.6 zachytí každý malý detail na ľudskej tvári alebo poznávacej značke. Buďte si istí, že žiadne podstatné detaily nezostanú nepovšimnuté. Vďaka výkonnému reflektoru a dvom infračerveným LED diódam na každej kamere vám už tma nebude brániť v kontrole vecí, ktoré v noci nie sú viditeľné. Môžete vidieť viac detailov v plnej farbe bez obáv zo slabého osvetlenia. Nie je potrebný napájací kábel ani adaptér. NVS8-12MD4 s technológiou Power over Ethernet (PoE) potrebuje pre každú kameru iba jeden sieťový kábel. Menej káblov, menej nákladov, viac pohodlia.

1. Špecifikácie

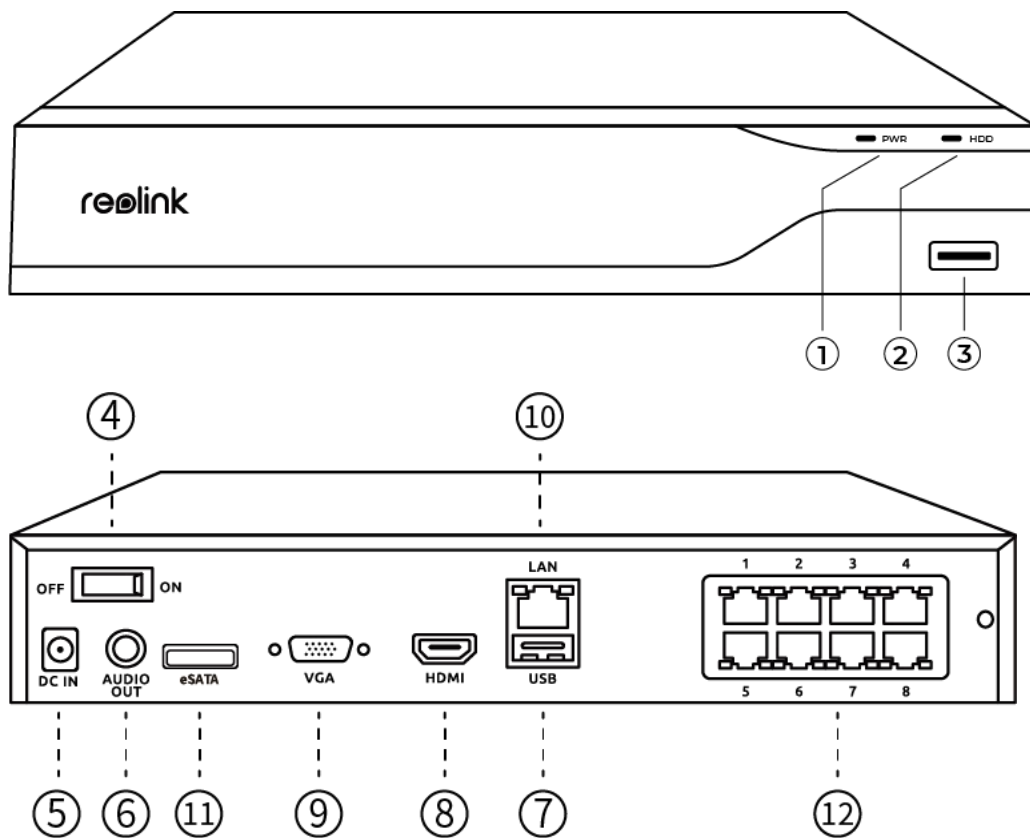

| | |
|---|---------------------|
| 1 | LED dióda napájania |
| 2 | LED dióda pre HDD |
| 3 | USB port |

| | |
|----|--------------------------|
| 4 | Spínač zapnutia/vypnutia |
| 5 | Vstup napájania |
| 6 | Výstup zvuku |
| 7 | USB port |
| 8 | HDMI port |
| 9 | VGA port |
| 10 | LAN port |
| 11 | Port eSATA |
| 12 | Porty PoE |

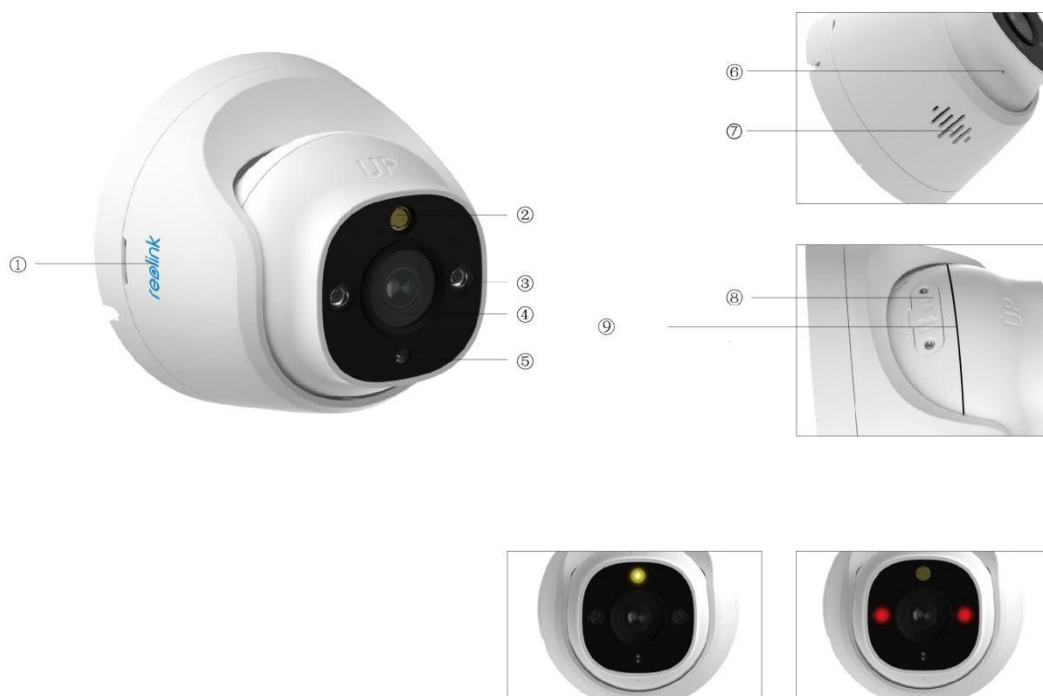

| | |
|---|------------------------|
| 1 | Logo |
| 2 | Reflektor |
| 3 | Infračervené LED diódy |
| 4 | Objektív |

| | |
|---|-------------------------|
| 5 | Snímač denného svetla |
| 6 | Zabudovaný mikrofón |
| 7 | Reproduktor |
| 8 | Otvor pre microSD kartu |
| 9 | Vodotesný prehyb |



| | |
|---|----------------------|
| 1 | Napájanie |
| 2 | Tlačidlo resetovania |
| 3 | Sieť |
| 4 | Vodotesné veko |

2. Nastavenie a inštalácia

Nastavenie systému

Čo je v škatuli

Poznámka: Obsah balenia sa môže líšiť a meniť pri jednotlivých verziách a platformách; nižšie uvedené informácie sú preto len orientačné. Skutočný obsah balenia zodpovedá najnovším informáciám na stránke určenej na predaj daného produktu.

NVS8-12MD4



NVS8



P344



NVR sieťový adaptér



HDMI kábel



USB myš



1 m sieťový kábel



Návod na rýchle spustenie



Výstražná nálepka

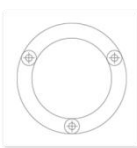

Montážna šablóna



Balenie skrutiek



Vodotesné veko



18 m sieťový kábel

Pripojte a zapnite NVR.

Pred prvým nastavením systému v aplikácii pripojte kamery k NVR a zapnite NVR.

1. Pripojte LAN port NVR k smerovaču pomocou ethernetového kábla a pripojte myš k USB portu NVR.

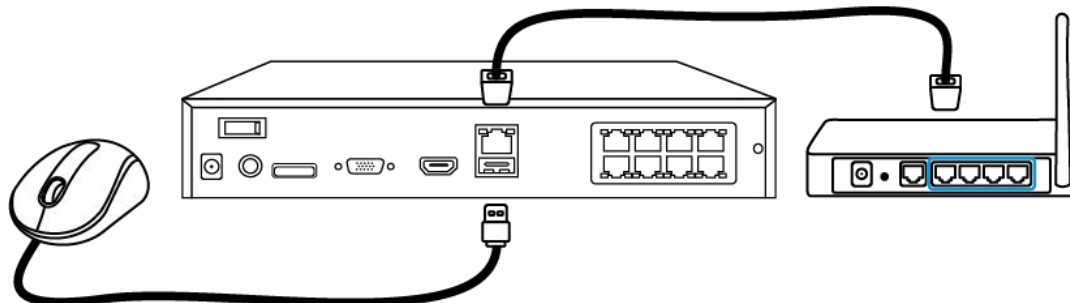

2. Pripojte PoE kameru k PoE portu NVR. Alebo ak chcete použiť Wi-Fi kameru, pripojte kameru k Wi-Fi toho istého smerovača ako NVR.

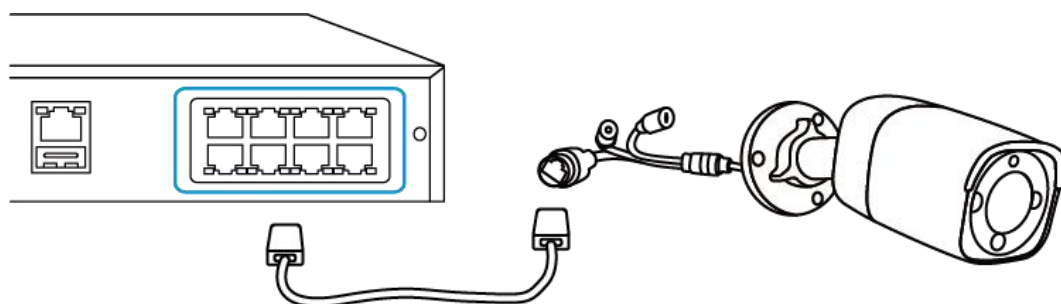

3. Pripojte sieťový adaptér k NVR a zapnite NVR.

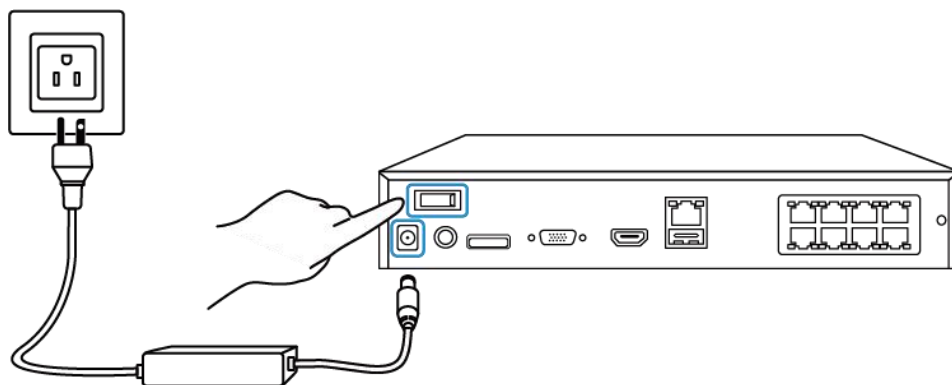

Nastavenie systému v aplikácii

Najprv nastavte systém v aplikácii podľa nasledujúcich krokov.

Poznámka: Uistite sa, že zariadenie a váš telefón sú v rovnakej sieti.

1. krok Ťuknite na ikonu  v pravom hornom rohu.

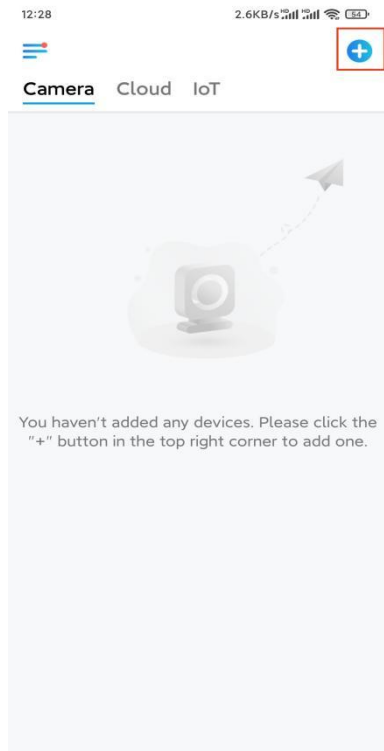

2. krok Naskenujte QR kód na svojom NVR alebo ťuknite na položku **Input UID/IP** (Vstup UID/IP) a zadajte UID pre NVR (16-miestne číslo pod QR kódom). Potom ťuknite na položku **Next** (Ďalej).

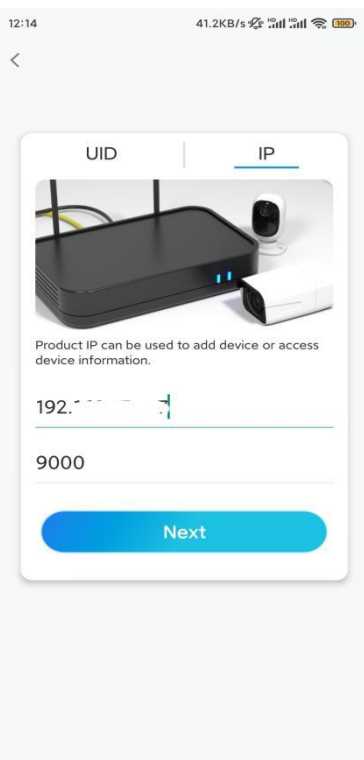

3. krok Z bezpečnostných dôvodov musíte pri prvom použití vytvoriť heslo.

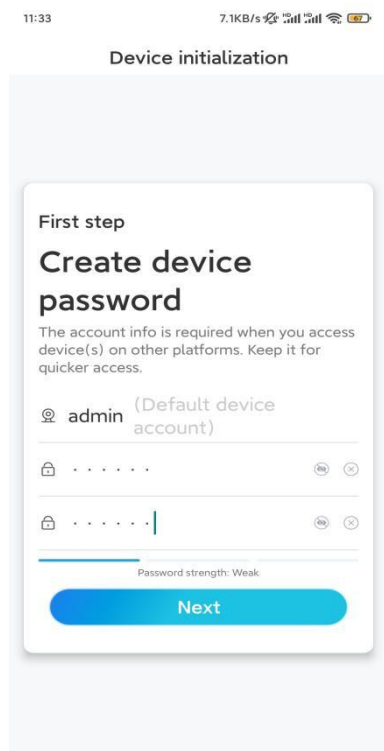

4. krok Pomenujte svoje zariadenie. Potom ťuknite na položku **Next** (Ďalej).

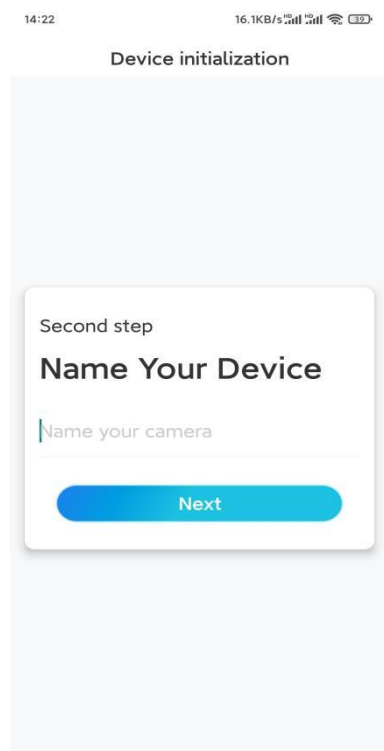

5. krok Inicializácia je dokončená! Teraz môžete spustiť živé sledovanie.

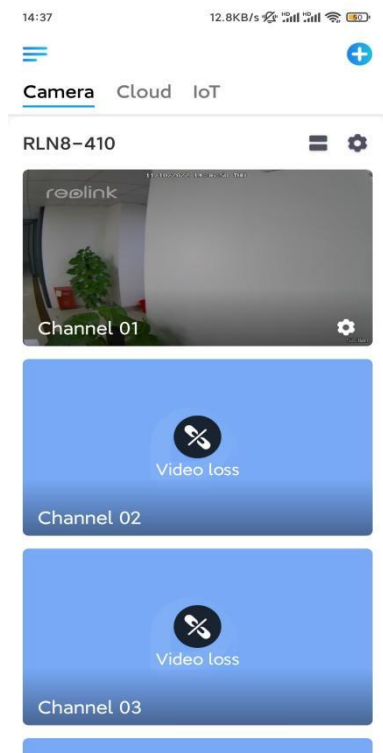

Inštalácia kamery

Pri inštalácii kamery postupujte podľa nižšie uvedených krokov.

1. krok Oddelte montážnu dosku od kamery.

Môžete podržať a stlačiť vrchnú časť kamery a otočiť dosku proti smeru hodinových ručičiek tak, ako je to znázornené nižšie.

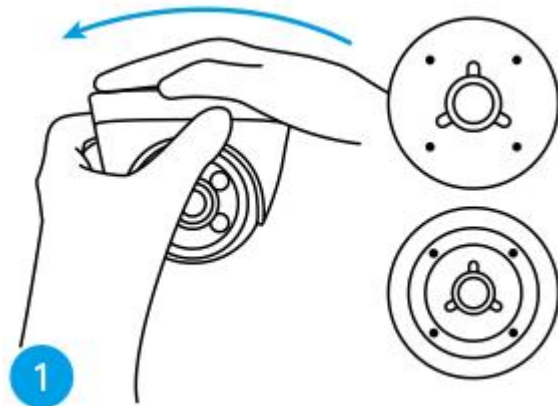

2. krok Nainštalujte montážnu dosku.

Vyvrátajte otvory do stropu podľa šablóny montážnych otvorov a pevne priskrutkujte montážnu dosku.

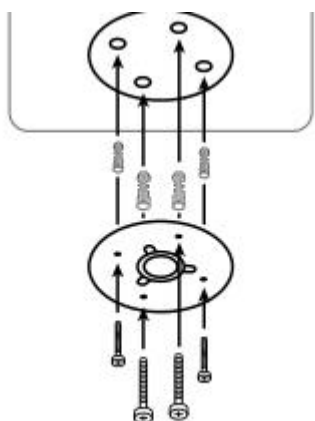

2

Poznámka: V prípade potreby použite hmoždinky do sadrokartónu, ktoré sú súčasťou balenia.

3. krok Pripevnite kameru.

Zarovnajte kameru s montážnou doskou a otočte kameru v smere hodinových ručičiek, aby ste ju pevne zaistili. Dávajte pozor na to, aby tieto dva body boli zarovnané, čo znamená, že kamera je správne uzamknutá.

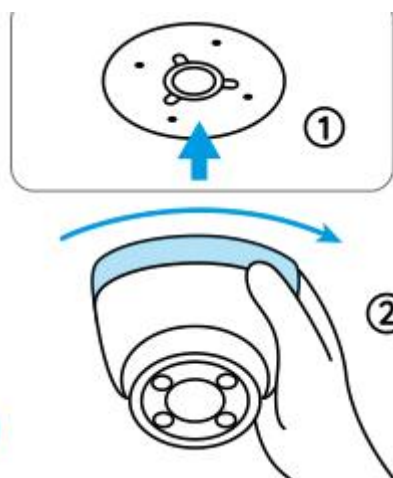

3

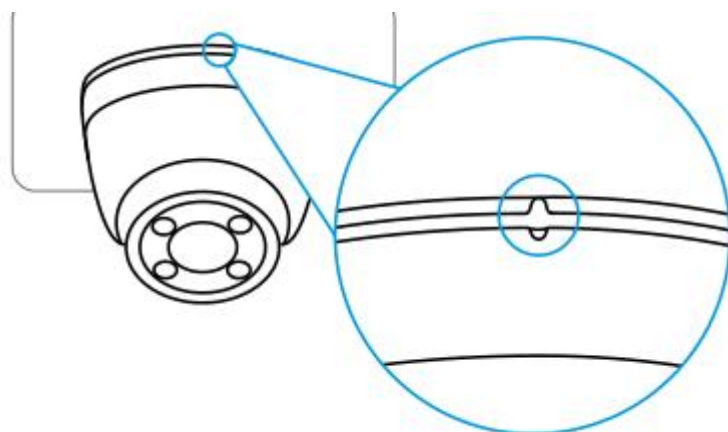

Poznámky:

Prevlečte kábel cez drážku pre kábel na základni držiaka.

Ak potrebujete kameru zložiť, chyťte ju a otočte ju opatrne proti smeru hodinových ručičiek.

4. krok Nastavte uhol pohľadu kamery.

Po nainštalovaní kamery môžete manuálne otáčať telo kamery, aby ste nastavili uhol sledovania kamery.

