

# NVS8-5MD4

Kamery v súprave NVS8-5MD4 sú vybavené technológiou inteligentnej detekcie pohybu a dokážu rozpoznať pohybujúce sa objekty a rozlíšiť ľudí a vozidlá od iných objektov. 5 MP bezpečnostné kamery v súprave, ktoré majú vysoké rozlíšenie 2560 x 1920, zachytávajú jasné a ostré snímky. Môžete získať plynulé videá bez zamrzania alebo trhaného záznamu. Systém je vybavený technológiou PoE (Power over Ethernet), ktorá umožňuje pripojiť každú kameru k NVR pomocou jedného kábla pre napájanie aj prenos video signálu. Skutočný bezpečnostný systém Plug and Play!

## 1. Špecifikácie

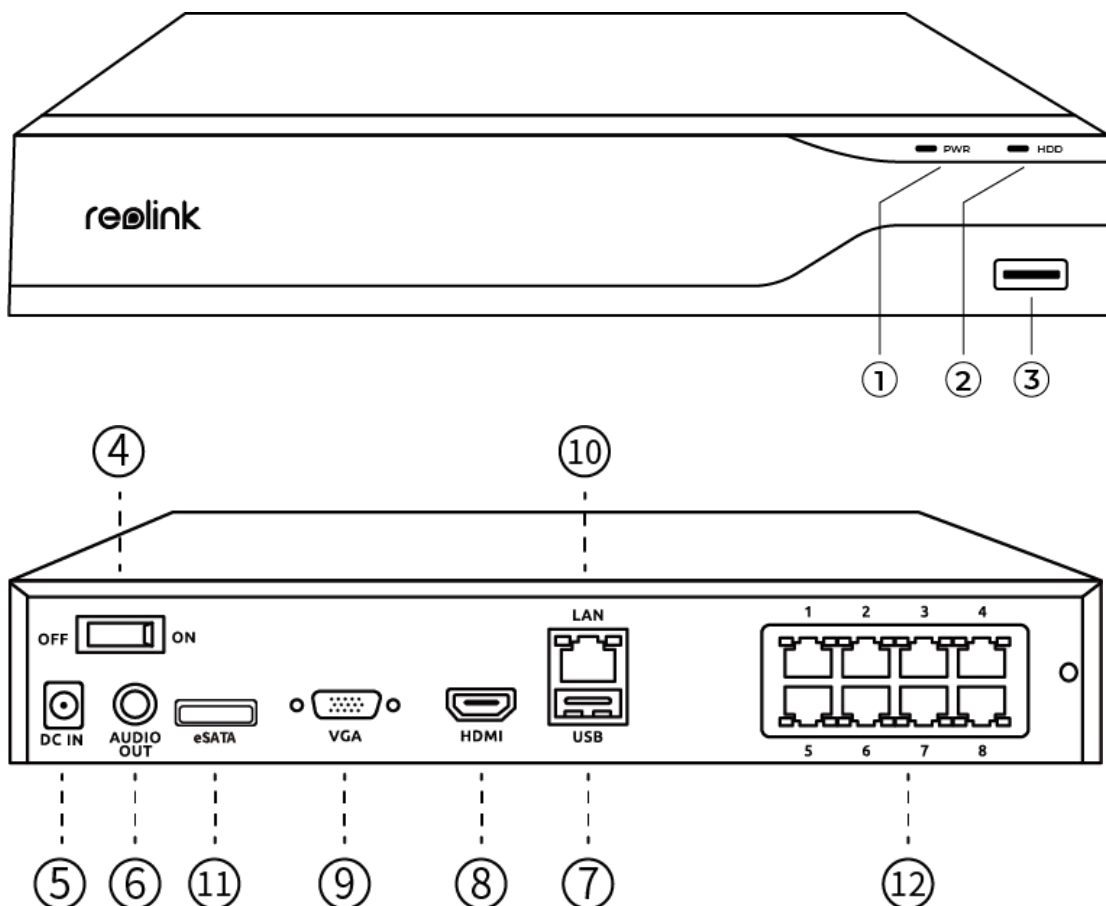

1	LED dióda napájania
2	LED dióda pre HDD
3	USB port
4	Spínač zapnutia/vypnutia
5	Vstup napájania
6	Výstup zvuku
7	USB port
8	HDMI port
9	VGA port
10	LAN port
11	Port eSATA
12	Porty PoE

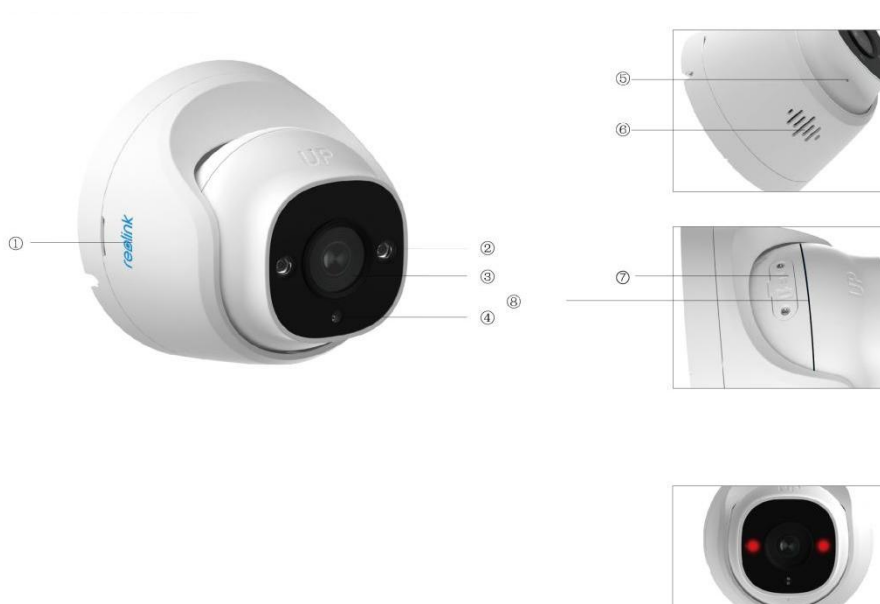

1	Logo
2	Infračervené LED diódy
3	Objektív
4	Snímač denného svetla
5	Mikrofón
6	Reproduktor
7	Otvor pre microSD kartu
8	Vodotesný prehyb

## 2. Nastavenie a inštalácia

### Nastavenie systému

Čo je v škatuli

**Poznámka:** Obsah balenia sa môže líšiť a meniť pri jednotlivých verziách a platformách; nižšie uvedené informácie sú preto len orientačné. Skutočný obsah balenia zodpovedá najnovším informáciám na stránke určenej na predaj daného produktu.

NVS8-5MD4



NVS8



P324



NVR sieťový adaptér



HDMI kábel



USB myš



1 m sieťový kábel\*1



Návod na rýchle spustenie



Výstražná nálepka

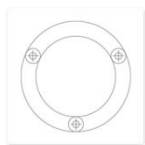

Montážna šablóna



Balenie skrutiek



Vodotesné veko

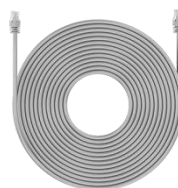

18 m sieťový kábel\*4



Kľúč

Pripojte a zapnite NVR.

Pred prvým nastavením systému v aplikácii pripojte kamery k NVR a zapnite NVR.

1. Pripojte LAN port NVR k smerovaču pomocou ethernetového kábla a pripojte myš k USB portu NVR.

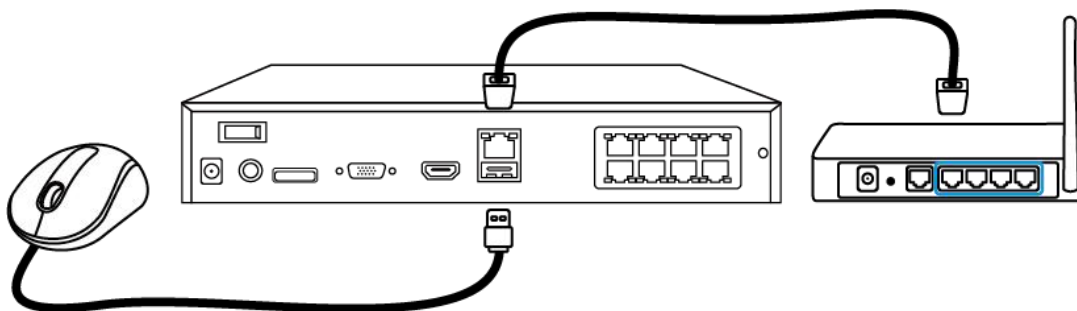

2. Pripojte PoE kameru k PoE portu NVR. Alebo ak chcete použiť Wi-Fi kameru, pripojte kameru k Wi-Fi toho istého smerovača ako NVR.

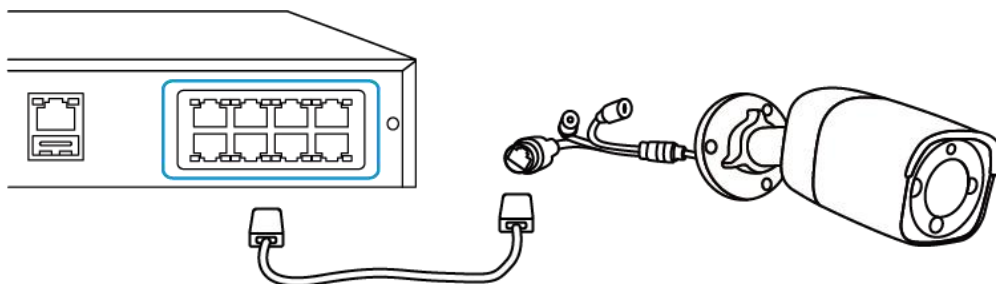

3. Pripojte sieťový adaptér k NVR a zapnite NVR.

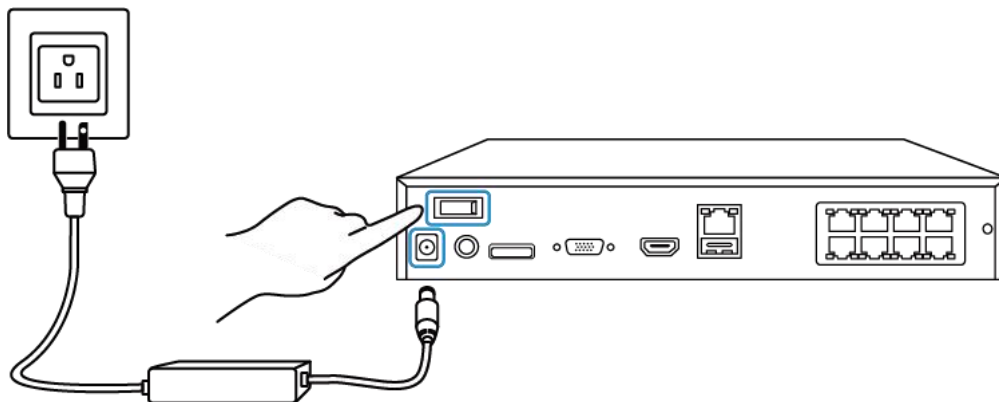

### Nastavenie systému v aplikácii

Najprv nastavte systém v aplikácii podľa nasledujúcich krokov.

**Poznámka:** Uistite sa, že zariadenie a váš telefón sú v rovnakej sieti.

1. krok Ťuknite na ikonu  v pravom hornom rohu.

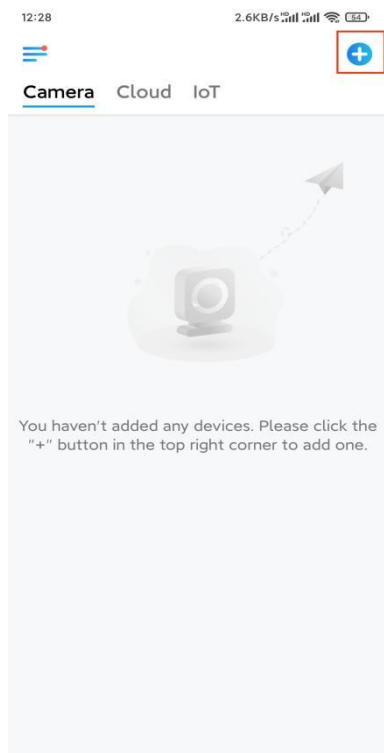

**2. krok** Naskenujte QR kód na svojom NVR alebo ťuknite na položku **Input UID/IP** (Vstup UID/IP) a zadajte UID pre NVR (16-miestne číslo pod QR kódom). Potom ťuknite na položku **Next** (Ďalej).

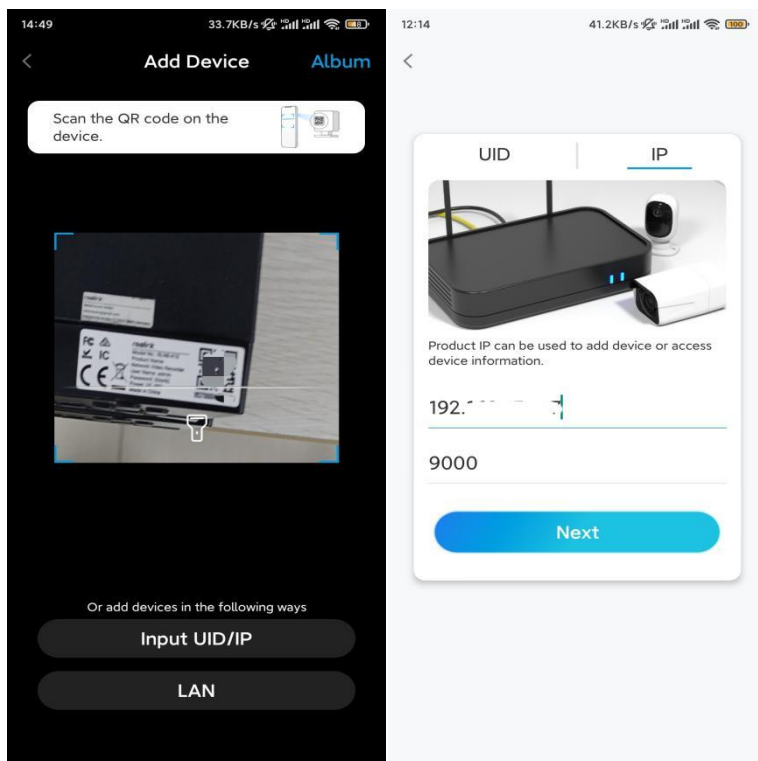

**3. krok** Z bezpečnostných dôvodov musíte pri prvom použití vytvoriť heslo.

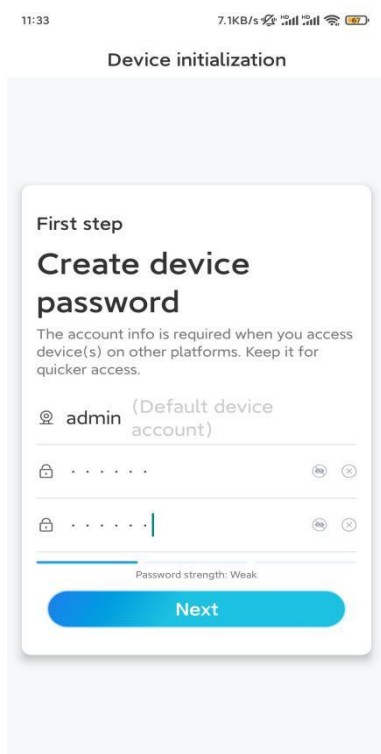

**4. krok** Pomenujte svoje zariadenie. Potom ťuknite na položku **Next** (Ďalej).

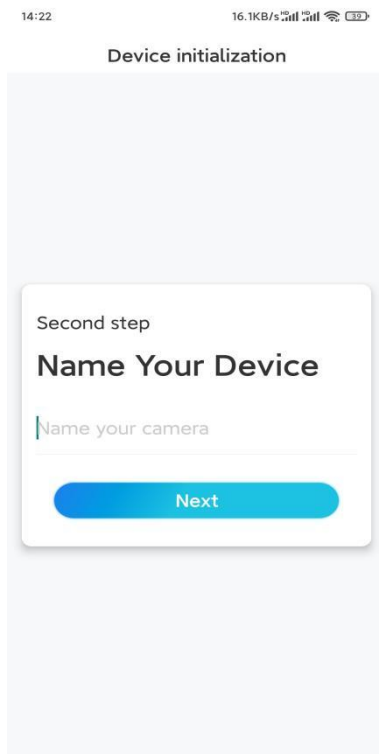

**5. krok** Inicializácia je dokončená! Teraz môžete spustiť živé sledovanie.

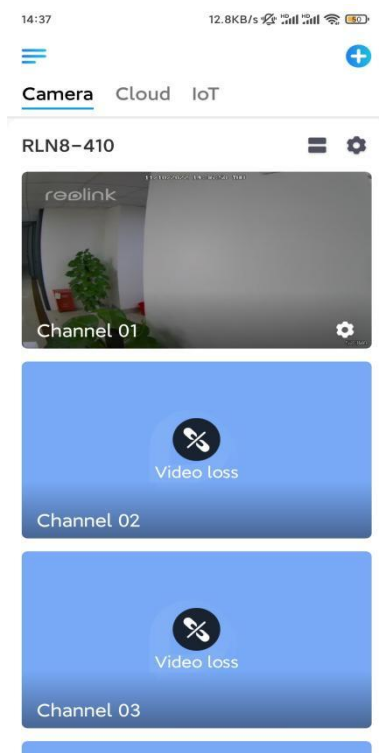

## Inštalácia kamery

Pri inštalácii kamery postupujte podľa nižšie uvedených krokov.

**1. krok** Oddelíte montážnu dosku od kamery.

Môžete podržať a stlačiť vrchnú časť kamery a otočiť dosku proti smeru hodinových ručičiek tak, ako je to znázornené nižšie.

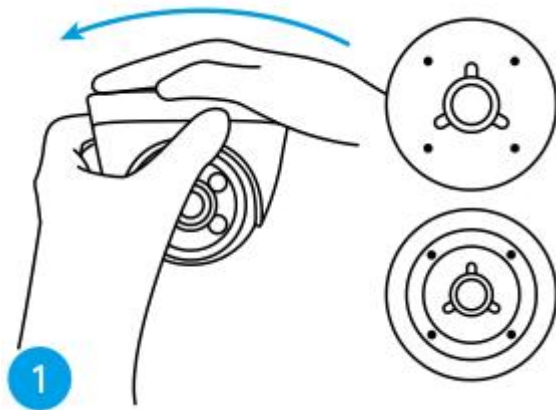

**2. krok** Nainštalujte montážnu dosku.

Vyvrtajte otvory do stropu podľa šablóny montážnych otvorov a pevne priskrutkujte montážnu dosku.

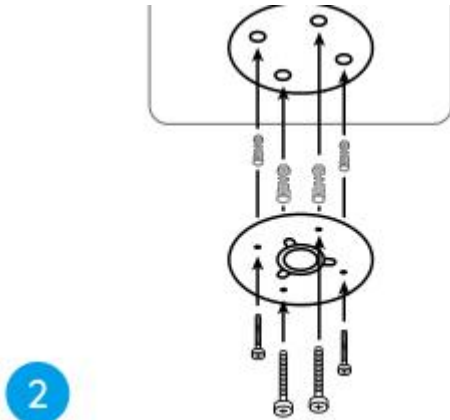

**Poznámka:** V prípade potreby použite hmoždinky do sadrokartónu, ktoré sú súčasťou balenia.



### 3. krok

Pripevnite kameru.  
Zarovnajete kameru s montážnou doskou a otočte kameru v smere hodinových ručičiek, aby ste ju pevne zaistili. Dávajte pozor na to, aby tieto dva body boli zarovnané, čo znamená, že kamera je správne uzamknutá.

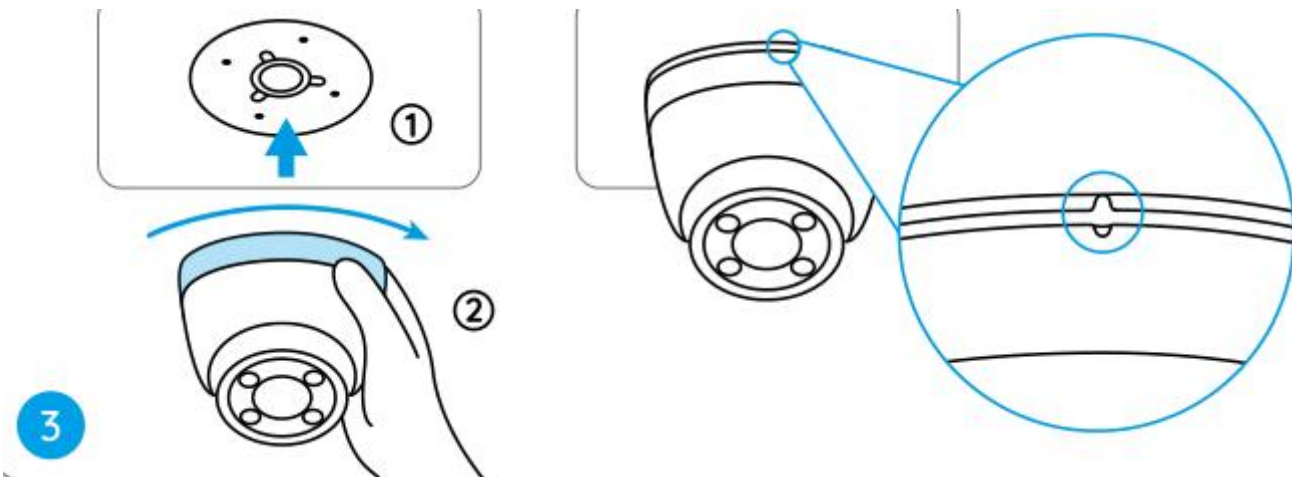

#### Poznámky:

Prevlečte kábel cez drážku pre kábel na základni držiaka.

Ak potrebujete kameru zložiť, chyťte ju a otočte ju opatrne proti smeru hodinových ručičiek.

### 4. krok

Nastavte uhol pohľadu kamery.  
Po nainštalovaní kamery môžete manuálne otáčať telo kamery, aby ste nastavili uhol sledovania kamery.

